



EAE

E L E K T R I K

E-LINE FL/FLD

Канальные системы шинпроводов для установки внутри помещений (32 А)

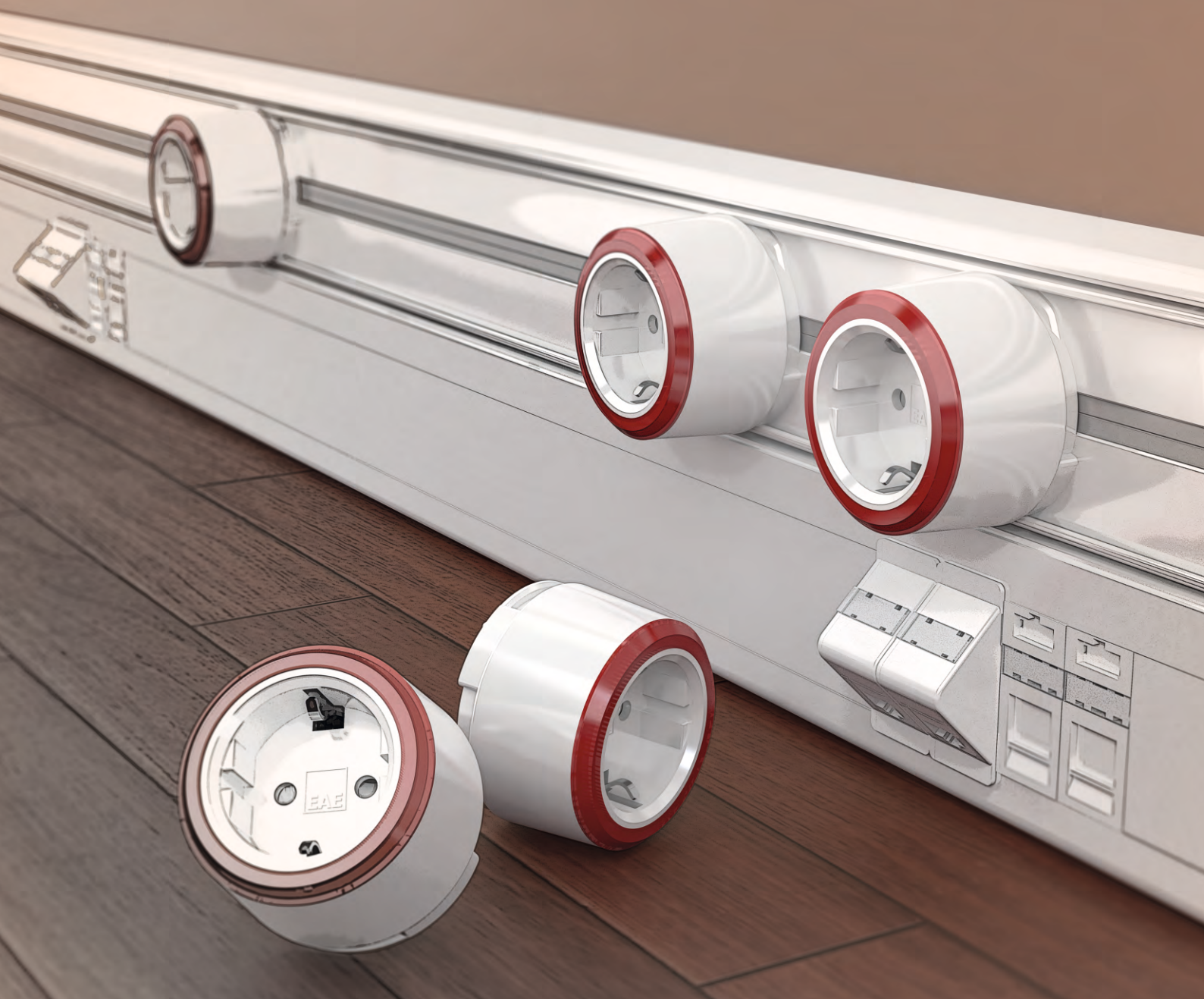

E-LINEFL/FLD

СОДЕРЖАНИЕ

▶▶ E-LINE FL

Описание.....	2
Общие технические характеристики.....	3
Конструкция шинопроводов FL и выбор продукции.....	4
Характеристики.....	5
Цвета и образцы шинопроводов FL.....	6
Коды заказа шинопроводов FL.....	7-10
Монтаж шинопроводов FL.....	11-12
Область применения шинопроводов FL.....	13



▶▶ E-LINE FLD

Описание.....	14
Общие технические характеристики.....	15
Конструкция шинопроводов FLD и выбор продукции.....	16
Цвета и образцы шинопроводов FLD.....	17
Коды заказа шинопроводов FLD.....	18-22
Монтаж шинопроводов FLD.....	23
Область применения шинопроводов FL/FLD.....	24-25
Общие технические характеристик изделия.....	26
Декларация соответствия нормам ЕС.....	27
Сертификаты.....	28

▶▶ ОПИСАНИЕ

Стильная, безопасная, практичная и гибкая в настройке конструкция, исключая сложность в прокладке кабелей.
Канальные системы шинопроводов для установки внутри помещений E-LINE FL

Системы шинопроводов FL удобны для монтажа и экономят электроэнергию в таких объектах, как:

- офисы
- мастерские
- склады
- больницы
- лаборатории
- аэропорты
- школы

(в любом удобном месте без потребности дополнительной прокладки кабелей.)

Нет необходимости прокладывать какие-либо кабели или устанавливать розетки для распределения энергии внутри помещений.

Канальные системы шинопроводов для установки внутри помещений E-LINE FL могут монтироваться на любую конструкцию или поверхность при помощи кронштейнов. При необходимости они могут использоваться отдельно для сетевого питания или разъемов ИБП.

Стильные розетки, предназначены специально для ИБП, со светодиодной индикацией и в различном цветовом исполнении могут устанавливаться в любом месте без помощи инструментов.



► ОБЩИЕ ТЕХНИЧЕСКИЕ ХАРАКТЕРИСТИКИ

- Розетка; 16 А, 250 В (защищ.)
 - Шинопровод FL; 32 А, рабочее напряжение 250 В
 - Степень защиты IP2XB
 - Использование вилок разного цвета для сетевого питания и ИБП.
 - Одна линия (3 проводника), L+N+(PE) (65x28 мм)
-
- Стильная, безопасная, практичная и гибкая в настройке конструкция
 - Простота и удобство монтажа
 - Стандартная длина: 1 и 2 м.
 - Стандартный цвет – белый (RAL 9003). Выбор цвета и отделки изделия см. на стр. 6.

FL



►► КОНСТРУКЦИЯ ШИНОПРОВОДОВ FL и ВЫБОР ПРОДУКЦИИ

Для выбора конструкции изделия вы можете выбрать продукцию и аксессуары (номенклатуру см. ниже) согласно вашей потребности и конфигурации помещения, как указано в примере проекта.

Примечание: при выборе количества розеток и длины шинопровода принимайте во внимание падение напряжения и допустимую нагрузку по току.

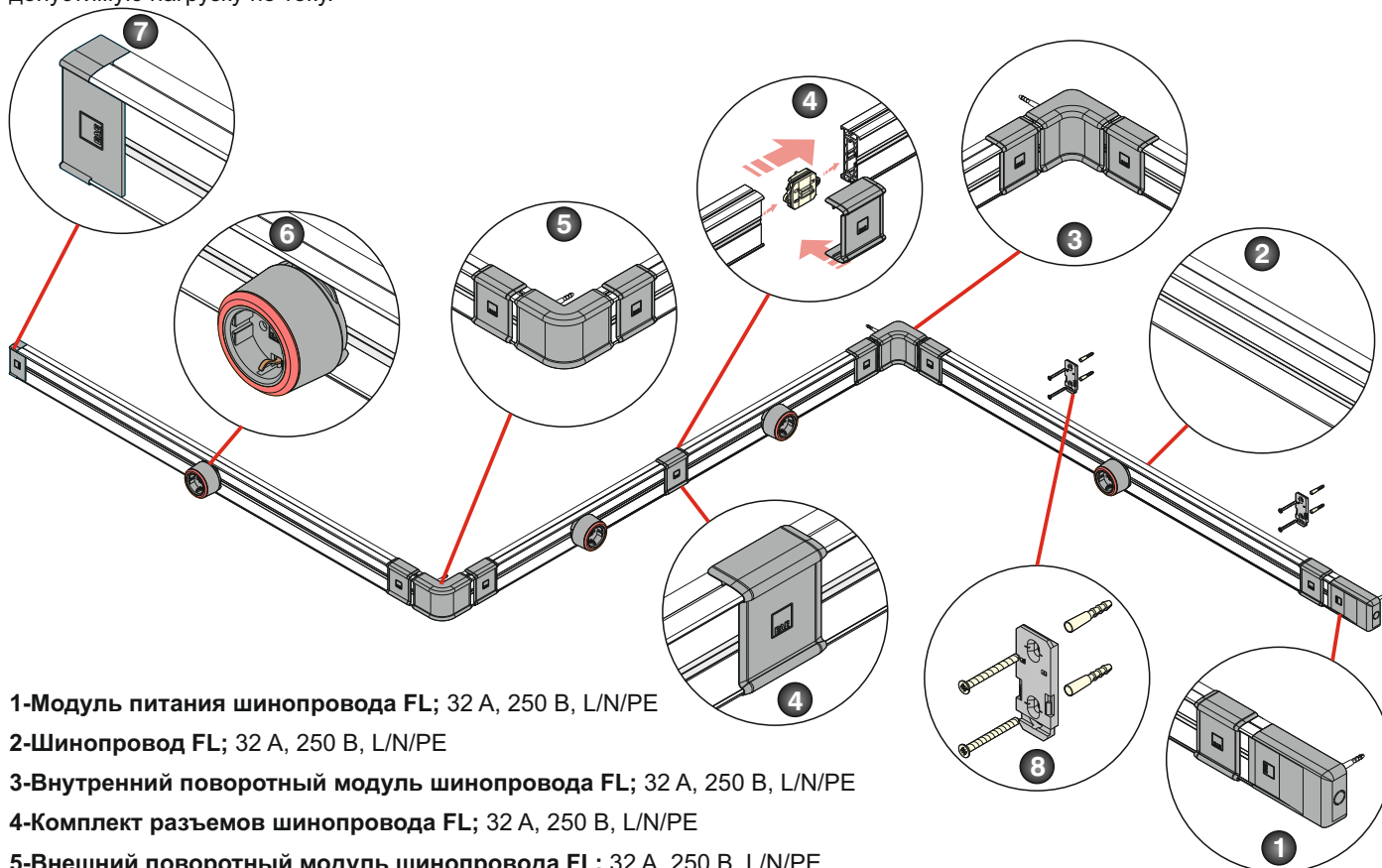

- 1-Модуль питания шинопровода FL; 32 А, 250 В, L/N/PE
- 2-Шинопровод FL; 32 А, 250 В, L/N/PE
- 3-Внутренний поворотный модуль шинопровода FL; 32 А, 250 В, L/N/PE
- 4-Комплект разъемов шинопровода FL; 32 А, 250 В, L/N/PE
- 5-Внешний поворотный модуль шинопровода FL; 32 А, 250 В, L/N/PE
- 6-Розетки FL для сети/ИБП; 16 А, 250 В (Защищ.)
- 7-Концевой модуль шинопровода FL; 32 А, 250 В, L/N/PE
- 8-Комплект кронштейнов шинопровода FL

Примечание: добавить 3 «комплекта кронштейнов шинопровода FL» на каждые 2 м длины шинопровода и 2 таких же комплекта на каждый метр длины соответственно.

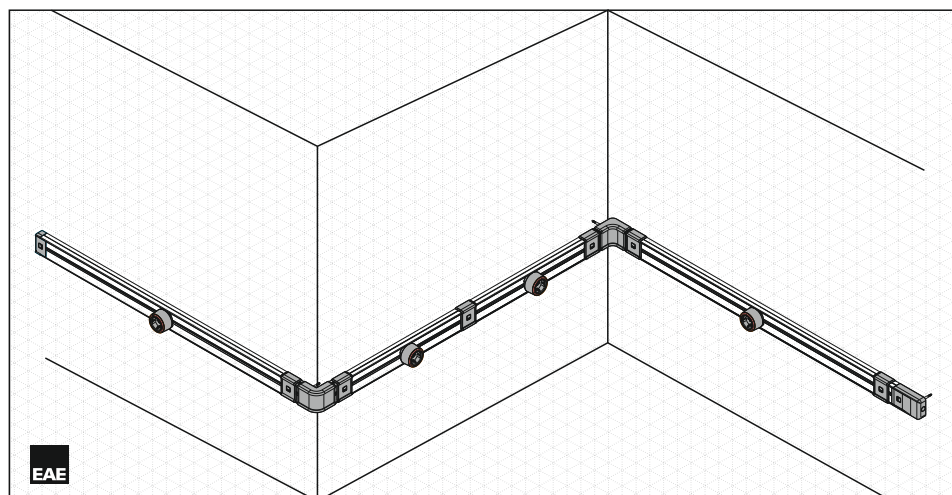

Список компонентов			
Серийный №	Описание	Шт.	Код заказа
1	Шинопровод FL (2 м x 5)	10 м	3048938
2	Внутренний модуль FL	1 шт.	3048953
3	Внешний модуль FL	1 шт.	3048956
4	Модуль питания FL	1 шт.	3048959
5	Сетевая розетка FL; 16 А, 250 В	4 шт.	3048941
6	Комплект кронштейнов шинопровода FL	15 шт.	3048962
7	Концевой модуль FL	1 шт.	3048965
8			
Компания : Yener Tekstil			
Проект : Corlu Tesisleri			
Проект № : 0120			
Подготовил	Имя : Volkan ZIMBA		
	Дата : 29 / 05 / 2014		
	Подпись :		

Пример проекта

▶▶ ТЕХНИЧЕСКИЕ ХАРАКТЕРИСТИКИ

Параметры	In	A	32
Код шинпровода			032
Стандарт	IEC 61439-6 / IEC 61534-1 / IEC 60884-1		
Номинальное напряжение изоляции	Ui	V	415
Номинальное напряжение изоляции	Ue	V	250
Номинальная частота	f	Hz	50
Степень загрязнения			3
Степень защиты	IP		2X
Номинальный ток короткого замыкания (кА)	I _{cc}	kA(rms)	(*)
ХАРАКТЕРИСТИКИ ФАЗНЫХ ПРОВОДНИКОВ			
Среднее активное сопротивление при номинальном токе и температуре 20 °C	R ₂₀	mW/m	3,2827
Среднее активное сопротивление при номинальном токе и температуре окружающей среды 35 °C	R	mW/m	3,7285
Реактивное сопротивление (независимо от температуры)	X _{ph}	mW/m	~0

(*) Ток короткого замыкания (кА) определяется согласно выбранному типу устройства защиты.

▶▶ БЕЗОПАСНОСТЬ

ШИНОПРОВОД E-LINE FL изготовлен в соответствии со стандартами ISO 9001 при использовании сертифицированной системы управления качеством по ведущим мировым технологиям. Компоненты производились и испытывались согласно IEC 61439-6, IEC 61534-1 и IEC 60884-1.

- ▶ Фазные проводники защищены от прикосновения и запыления благодаря специальным защитным системам.
- ▶ Розетка, находящаяся под напряжением, защищена от выпадения и обрывов питания при помощи специальной блокирующей системы.
- ▶ Розетки надежно закреплены при помощи зажимов.

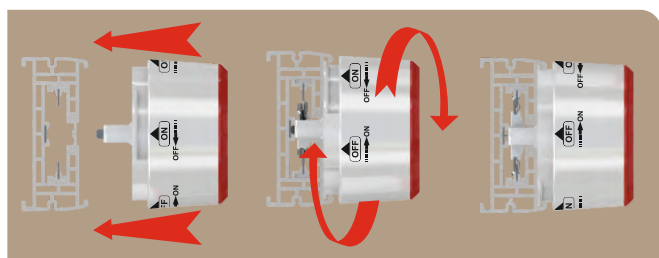

ШАГ 1
Подключить розетку к линии

ШАГ 2
Повернуть розетку на 90°

ШАГ 3
Розетка готова к использованию



Предупреждение: положение «ВКЛ.» должно выравниваться верхней кромке шинпровода FL.

▶ ЦВЕТА И ВАРИАНТЫ ШИНОПРОВОДОВ FL

Стандартным цветом шинопровода FLD является белый. Однако, при необходимости, можно выбрать цвет согласно окружающей обстановке, в тон стенам или потолку.

▶ ОСНОВНЫЕ ЦВЕТА

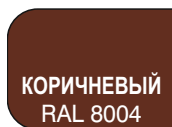
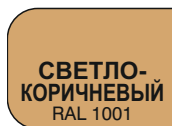
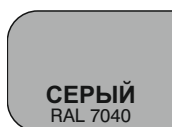

▶ ВАРИАНТЫ ОТДЕЛКИ

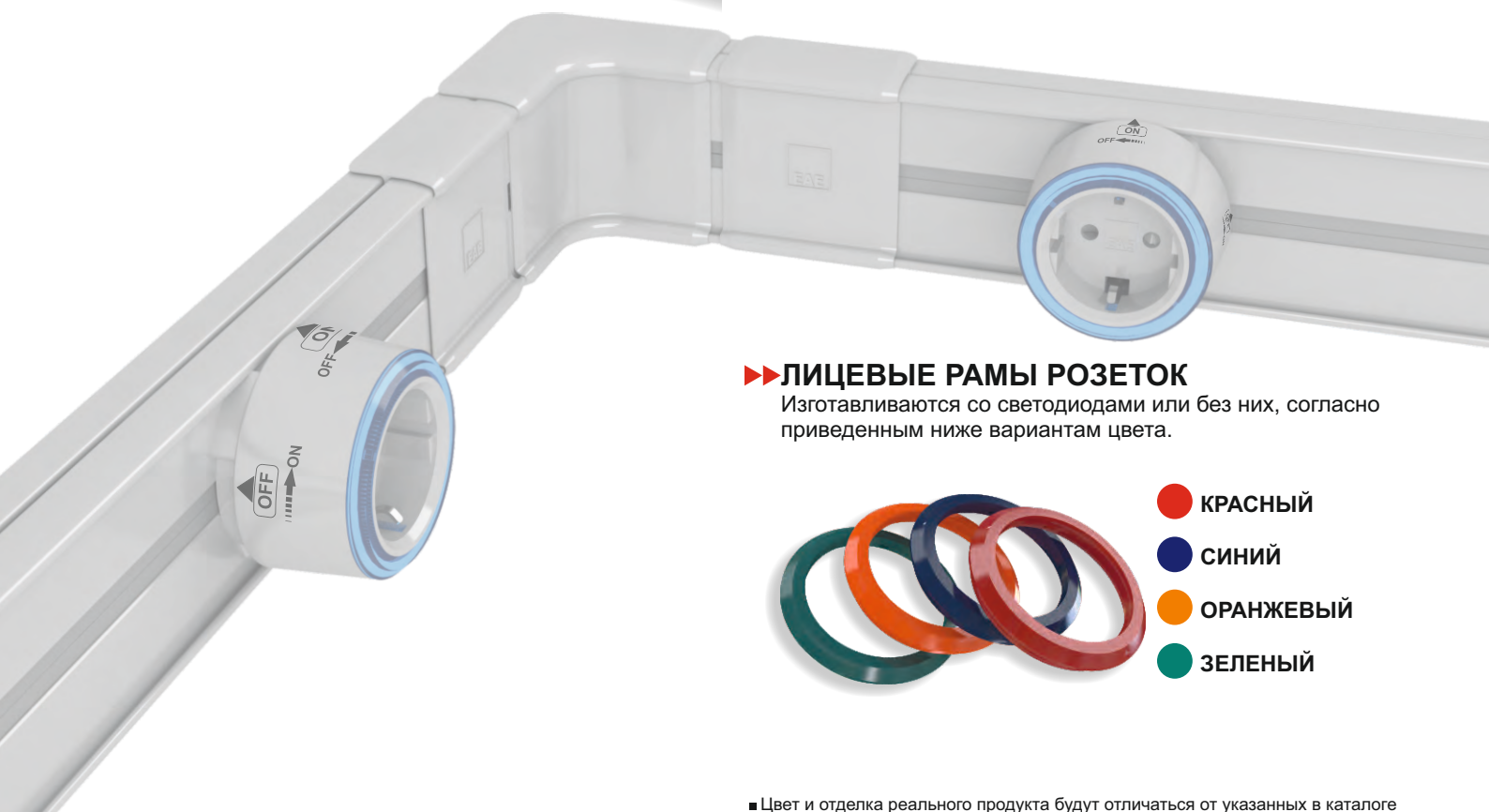

▶ ЛИЦЕВЫЕ РАМЫ РОЗЕТОК

Изготавливаются со светодиодами или без них, согласно приведенным ниже вариантам цвета.



- КРАСНЫЙ
- СИНИЙ
- ОРАНЖЕВЫЙ
- ЗЕЛЕНый

■ Цвет и отделка реального продукта будут отличаться от указанных в каталоге

▶ КОДЫ ЗАКАЗА ШИНОПРОВОДОВ FL

▶ Шинопровод FL

Описание изделия (определение)	Код заказа						
	Белый	Серый	Светло-коричневый	Коричневый	Отделка под дуб	Отделка под орех	Отделка под вишню
Шинопровод FL; 32 А, 250 В, L/N/PE (1 м), ПВХ	3050404	3050403	3050405	3050402	3050708	3050744	3050777
Шинопровод FL; 32 А, 250 В, L/N/PE (2 м), ПВХ	3048938	3048939	3049169	3048940	3050707	3050743	3050776

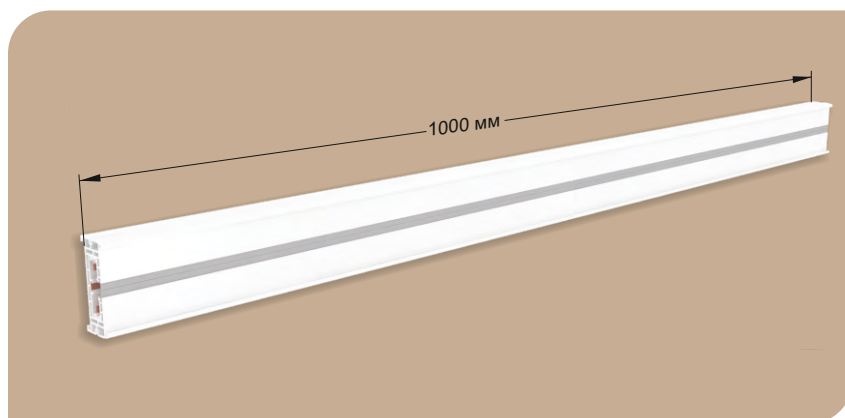
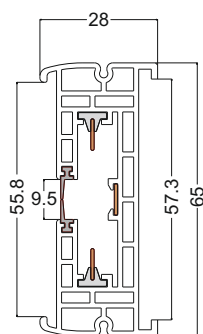

FL

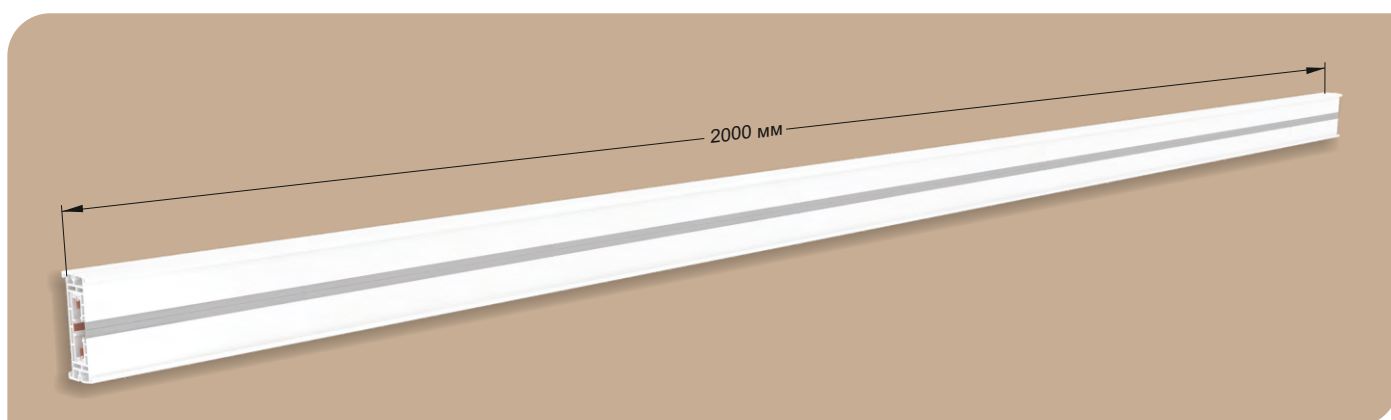

► КОДЫ ЗАКАЗА ШИНОПРОВОДОВ FL

► Сетевая розетка FL

Описание изделия (определение)	Код заказа						
	Белый	Серый	Светло-коричневый	Коричневый	Отделка под дуб	Отделка под орех	Отделка под вишню
Сетевая розетка FL; 16 А, 250 В, зеленая рама, светодиодн.	3049157	3049161	3049174	3049165	3050719	3050753	3050786
Сетевая розетка FL; 16 А, 250 В, синяя рама, светодиодн.	3049158	3049162	3049175	3049166	3050721	3050755	3050788
Сетевая розетка FL; 16 А, 250 В, оранжевая рама, светодиодн.	3049159	3049163	3049176	3049167	3050723	3050757	3050790
Сетевая розетка FL; 16 А, 250 В, зеленая рама, светодиодн.	3049160	3049164	3049177	3049168	3050726	3050759	3050792
Сетевая розетка FL; 16 А, 250 В, красная рама, без светодиода	3048941	3048945	3049170	3048949	3050709	3050745	3050778
Сетевая розетка FL; 16 А, 250 В, синяя рама, без светодиода	3048942	3048946	3049171	3048950	3050712	3050747	3050780
Сетевая розетка FL; 16 А, 250 В, оранжевая рама, без светодиода	3048943	3048947	3049172	3048951	3050715	3050749	3050782
Сетевая розетка FL; 16 А, 250 В, зеленая рама, без светодиода.	3048944	3048948	3049173	3048952	3050717	3050751	3050784

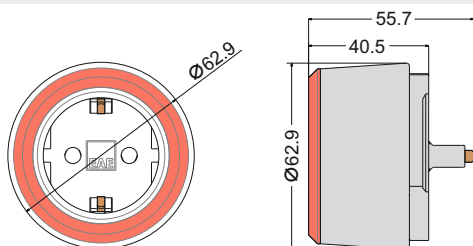

► Розетка FL для ИБП

Описание изделия (определение)	Код заказа						
	Белый	Серый	Светло-коричневый	Коричневый	Отделка под дуб	Отделка под орех	Отделка под вишню
Розетка FL для ИБП; 16 А, 250 В, красная рама, светодиодн.	3050365	3050369	3050382	3050373	3050720	3050754	3050787
Розетка FL для ИБП; 16 А, 250 В, синяя рама, светодиодн.	3050366	3050370	3050383	3050374	3050722	3050756	3050789
Сетевая розетка FL; 16 А, 250 В, оранжевая рама, светодиодн.	3050367	3050371	3050384	3050376	3050724	3050758	3050791
Сетевая розетка FL; 16 А, 250 В, зеленая рама, светодиодн.	3050368	3050372	3050385	3050377	3050727	3050760	3050793
Розетка FL для ИБП; 16 А, 250 В, красная рама, без светодиода	3050353	3050357	3050378	3050361	3050711	3050746	3050779
Розетка FL для ИБП; 16 А, 250 В, синяя рама, без светодиода	3050354	3050358	3050379	3050362	3050714	3050748	3050781
Розетка FL для ИБП; 16 А, 250 В, оранжевая рама, без светодиода	3050355	3050359	3050380	3050363	3050716	3050750	3050783
Розетка FL для ИБП; 16 А, 250 В, зеленая рама, без светодиода	3050356	3050360	3050381	3050364	3050718	3050752	3050785

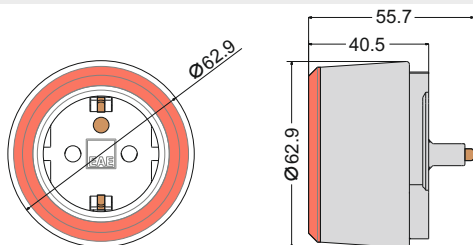

▶ КОДЫ ЗАКАЗА ШИНОПРОВОДОВ FL

▶ Модуль питания FL

Описание изделия (определение)	Код заказа						
	Белый	Серый	Светло-коричневый	Коричневый	Отделка под дуб	Отделка под орех	Отделка под вишню
Модуль питания шинопровода FL, 32 А, 250 В, L/N/PE, ПВХ	3048959	3048960	3049180	3048961	3050730	3050763	3050796

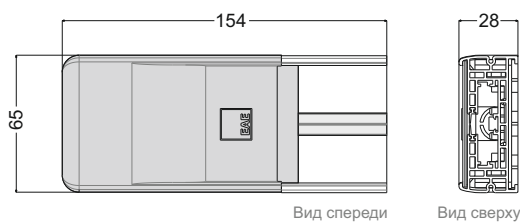

▶ Концевой модуль FL

Описание изделия (определение)	Код заказа						
	Белый	Серый	Светло-коричневый	Коричневый	Отделка под дуб	Отделка под орех	Отделка под вишню
Концевой модуль шинопровода FL, 32 А, 250 В, L/N/PE, ПВХ	3048965	3048966	3049182	3048967	3050733	3050766	3050799

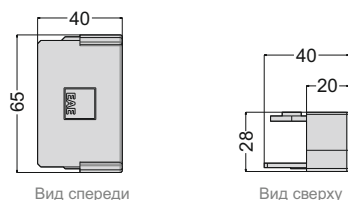

▶ Комплект разъемов FL

Описание изделия (определение)	Код заказа						
	Белый	Серый	Светло-коричневый	Коричневый	Отделка под дуб	Отделка под орех	Отделка под вишню
Комплект разъемов шинопровода FL, 32 А, 250 В, L/N/PE, ПВХ	3048962	3048963	3049181	3048964	3050731	3050764	3050797

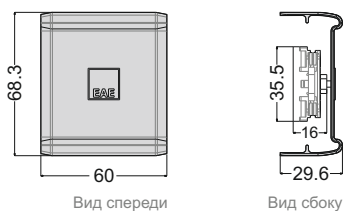

FL

►► **КОДЫ ЗАКАЗА ШИНОПРОВОДОВ FL**

► **Внешний модуль FL**

Описание изделия (определение)	Код заказа						
	Белый	Серый	Светло-коричневый	Коричневый	Отделка под дуб	Отделка под орех	Отделка под вишню
Внешний поворотный модуль FL, 32 А, 250 В, L/N/PE, ПВХ	3048956	3048957	3049179	3048958	3050729	3050762	3050795

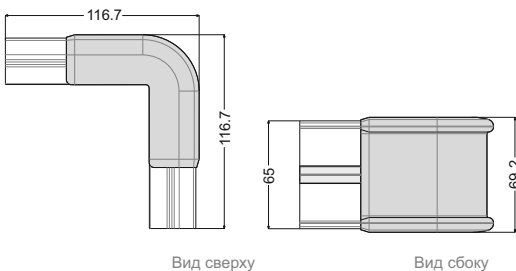

► **Внутренний модуль FL**

Описание изделия (определение)	Код заказа						
	Белый	Серый	Светло-коричневый	Коричневый	Отделка под дуб	Отделка под орех	Отделка под вишню
Внутренний поворотный модуль FL, 32 А, 250 В, L/N/PE, ПВХ	3048953	3048954	3049178	3048955	3050728	3050761	3050794

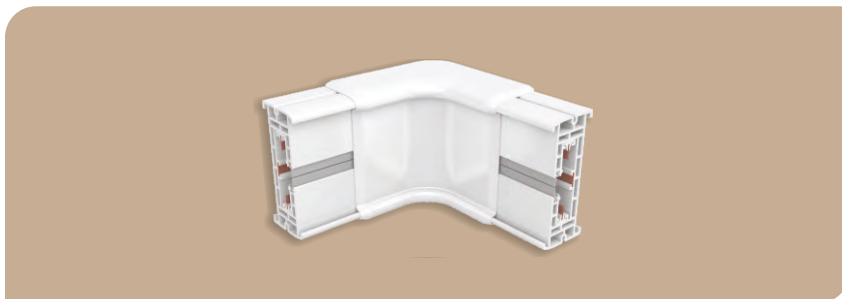
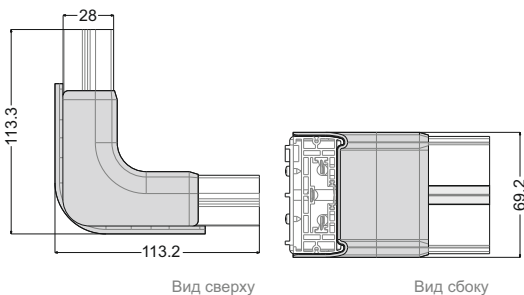

► **Комплект кронштейнов FL**

Описание изделия (определение)	Код заказа						
	Комплект кронштейнов шинпровода FL, ПВХ	3048968					



► МОНТАЖ ШИНОПРОВОДОВ FL

► Монтаж модуля питания шинпровода FL

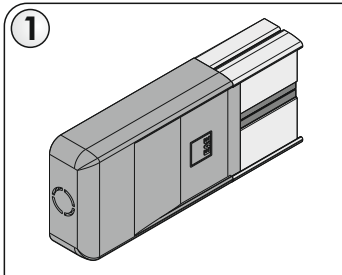

1-Приобрести модуль питания FL с крышкой.

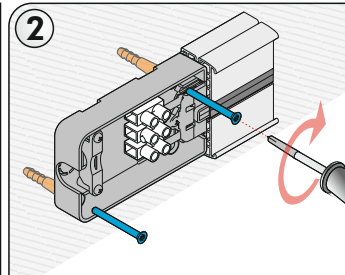

2-Снять крышку модуля и зафиксировать его на стену с помощью 2-х дюбелей М6 и саморезов.

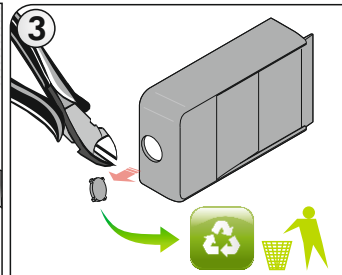

3-Прорезать в крышке отверстие для кабеля и удалить ненужный материал.

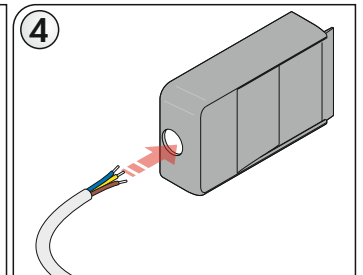

4-Разделать конец кабеля питания и вставить его в отверстие.

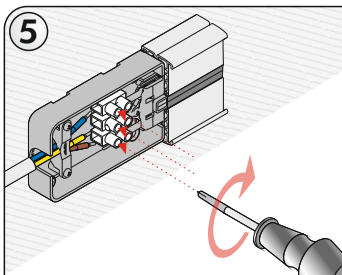

5-Подключить кабели (L/N/PE) к соответствующим разъемам и затянуть зажимные приспособления.

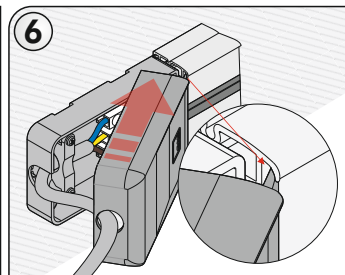

6-Вернуть крышку на место, выровняв конец шинпровода FL по его ведущей секции.

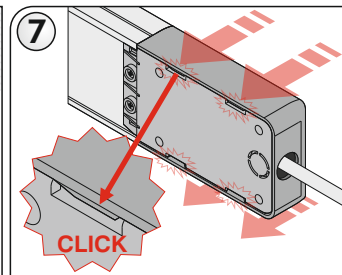

7-Проверить, что защелкнулись все 4 разъема крышки.

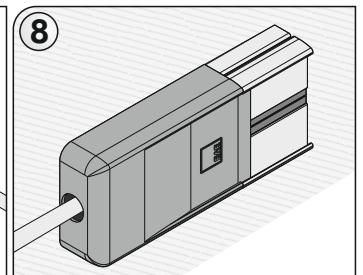

8-Закончить сборку, проверив кабель питания.

► Монтаж комплекта разъемов шинпровода FL

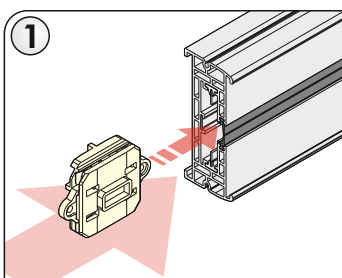

1-Разместить соединительный элемент на шинпроводе FL, вставив проводники между контактами и проверить надежность соединения.

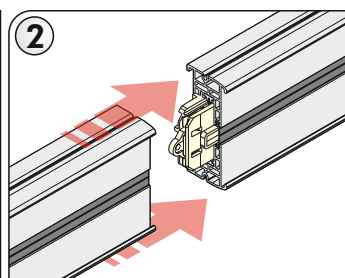

2-Анаогично разместить другой шинпровод FL, вставив проводники между контактами и проверить надежность соединения.

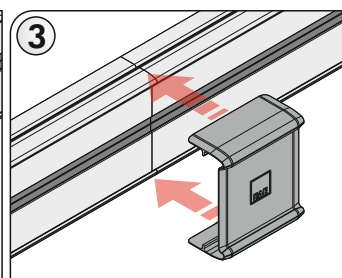

3-Установить крышку соединительного элемента в точке стыковки шинпроводов и совместить зажимы с пазами на корпусе шинпровода.

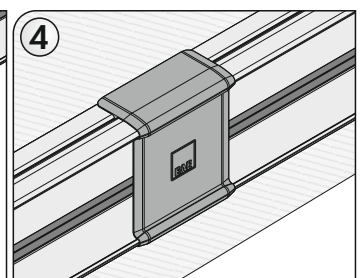

4-Убедиться, что крышка соединительного элемента установлена должным образом, и завершить монтаж.

► Монтаж концевой модуль шинпровода FL

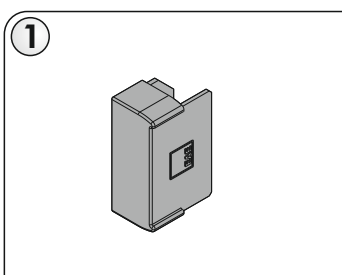

1-Приобрести концевой модуль шинпровода FL.

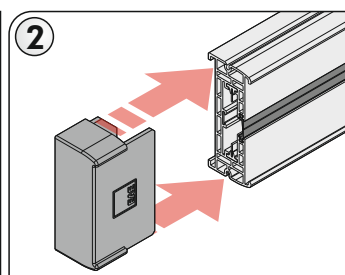

2-Установить модуль в конце шинпровода FL, используя зажимы.

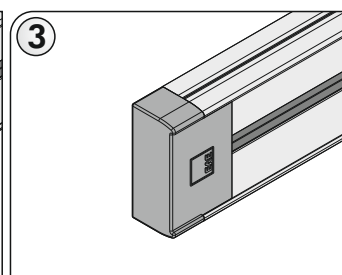

3-Проверить, чтобы модуль был надежно закреплен на шинпроводе FL.

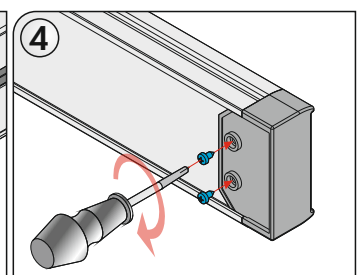

4-После установки модуля прикрепить его к шинпроводе при помощи саморезов, как показано на рисунке, и завершить монтаж.

FL

▶▶ МОНТАЖ ШИНОПРОВОДОВ FL

▶ Монтаж комплекта разъемов и шинпровода FL

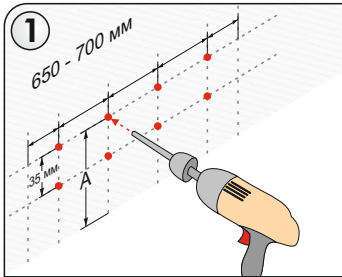

1-Определив высоту установки шинпровода FL, просверлить две пары отверстий для дюбелей на каждой половине кронштейна на удалении 35 мм по вертикали и 650–700 мм по горизонтали.

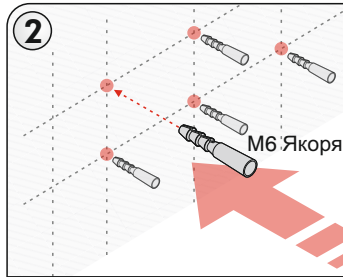

2-Вставить дюбели M6 в просверленные отверстия.

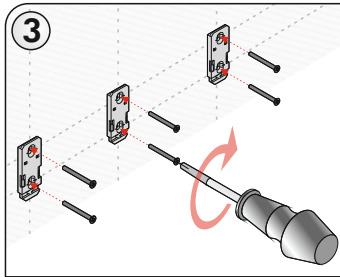

3-Закрепить половины кронштейнов на дюбелях, используя соответствующие винты.

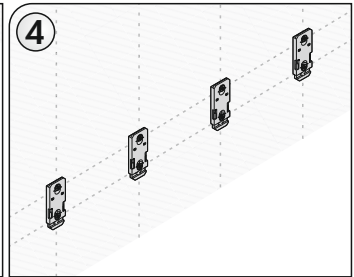

4-Убедиться, половины кронштейнов должным образом выровнены.

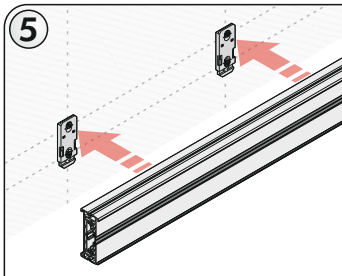

5-Поднести шинпровод FL к кронштейнам на стене.

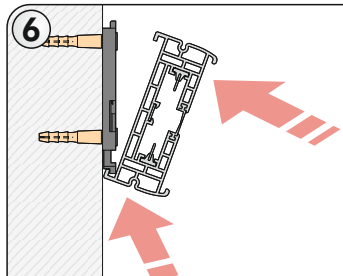

6-Сначала зафиксировать нижние зажимы на задней части шинпровода FL, и подать шинпровод вверх.

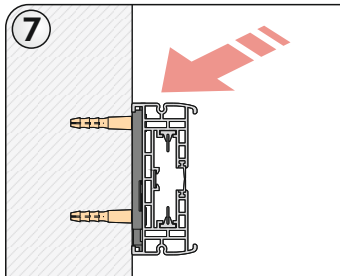

7-Затем зафиксировать верхние зажимы на шинпроводе FL и закрепить его.

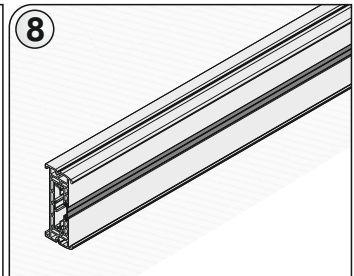

8-Проверить, что зажимы шинпровода FL закреплены на зажимах кронштейна, и закончить монтаж.

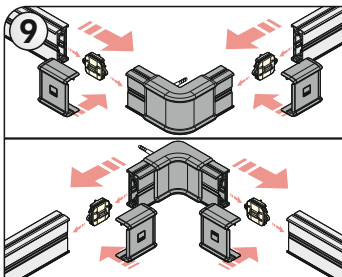

9-Установить внешние и внутренние модули удалить шинпровода FL, используя вышеописанный метод, зафиксировать их на стене через отверстия в крышке при помощи дюбелей и винтов.

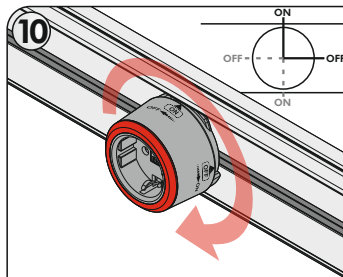

10-Установить розетки FL в предназначенные пазы и проверить, чтобы они повернулись в требуемом направлении. (Предупреждение: положение «ВКЛ.» должно выравниваться по верхнему углу шинпровода FL.)

Минимальное расстояние для демонтажа ШИНОПРОВОДОВ FL составляет 20 см.
Удалить для значений меньше 20 см заказывайте **специальные модули.**

Предупреждение: вы можете обрезать шинпровод FL при монтаже.
Для этого рекомендуется воспользоваться цепной пилой.

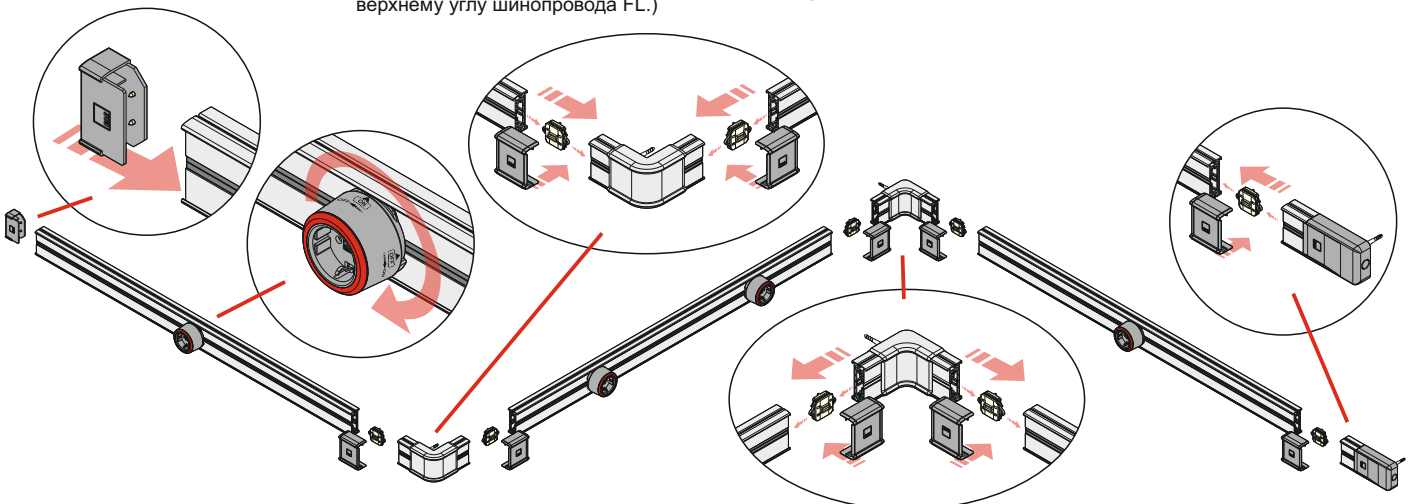

► ОБЛАСТЬ ПРИМЕНЕНИЯ ШИНОПРОВОДОВ FL

Мастерские

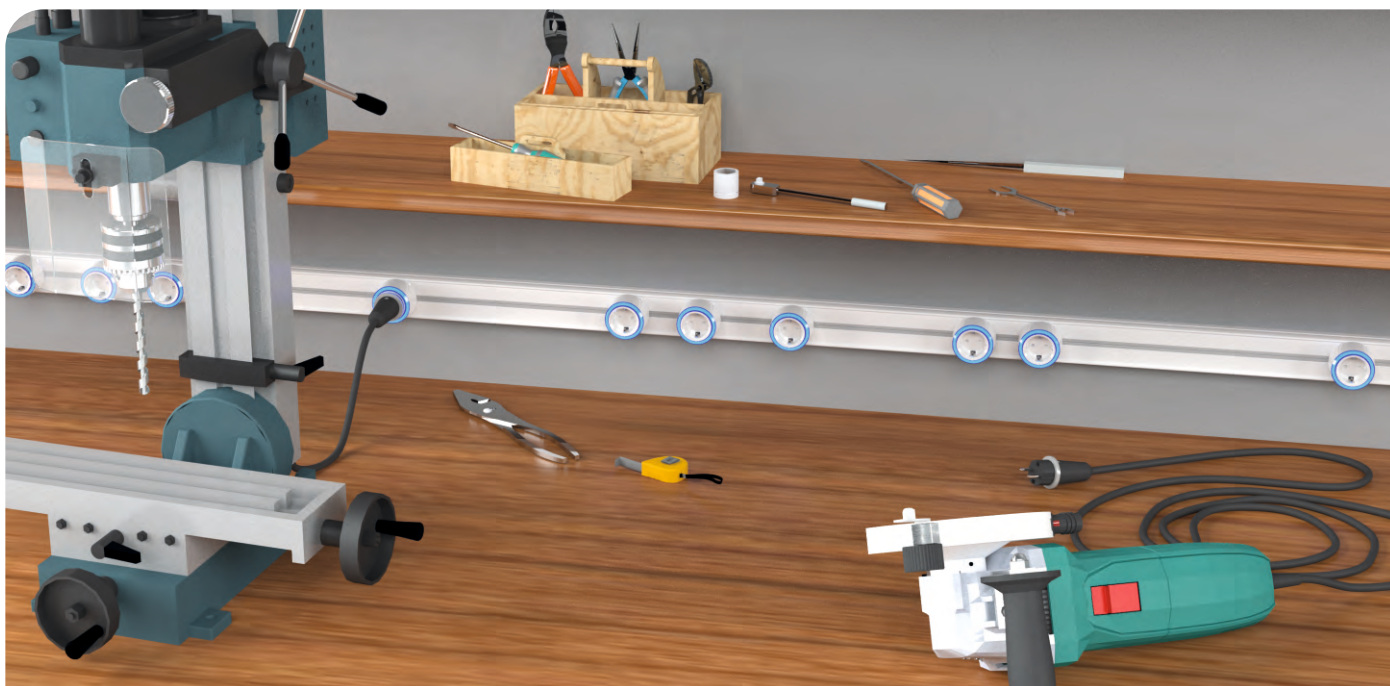

FL

Лаборатории

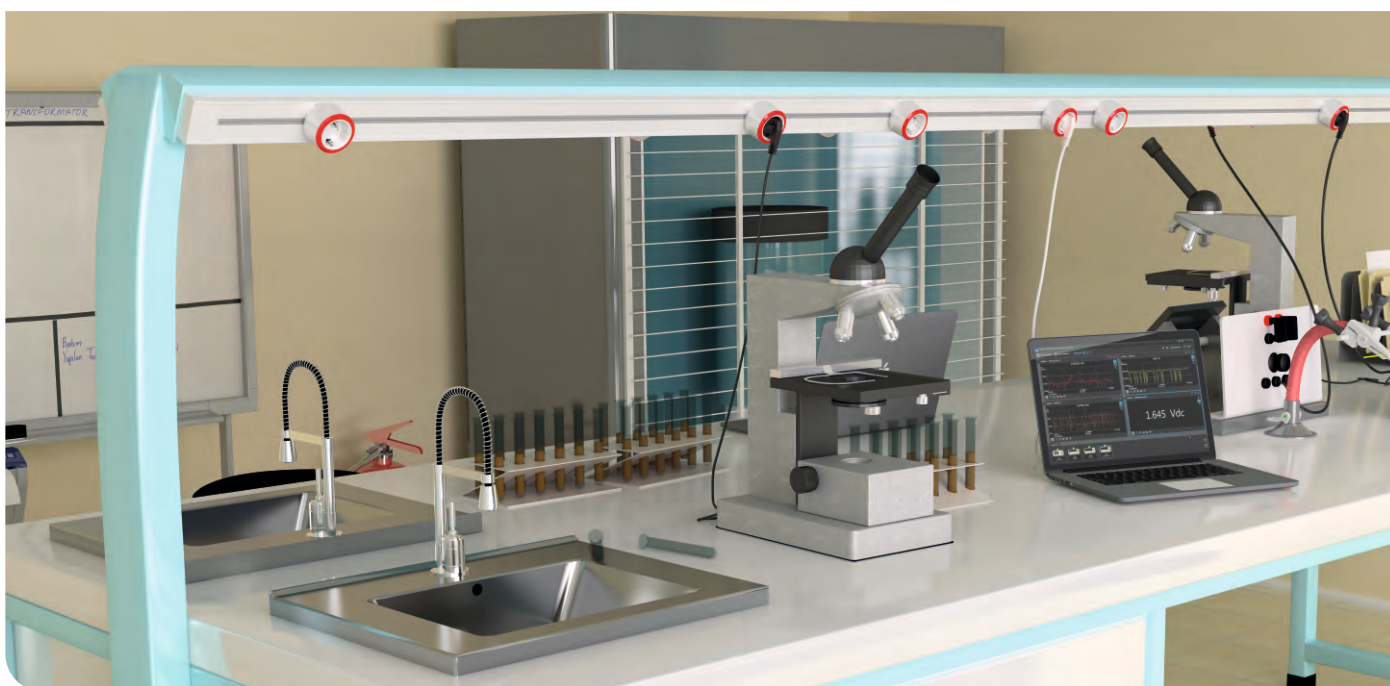

► ОПИСАНИЕ

Стильная, безопасная, практичная и гибкая в настройке конструкция, исключающая сложность в прокладке кабелей...

Канальные системы шинопроводов для установки внутри помещений E-LINE FLD

Шинопроводная система данных FLD;

- офисы
- мастерские
- склады
- больницы
- лаборатории
- аэропорты
- школы

(в любом удобном месте без потребности дополнительной прокладки кабелей.) Также, благодаря кабельной секции, отлично подходит для передачи данных и подключения телефонов и ТВ.

Нет необходимости прокладывать какие-либо кабели или устанавливать розетки для распределения энергии внутри помещений...

Канальные системы шинопроводов для установки внутри помещений E-LINE FLD легко монтируются на любую поверхность. Помимо этого, компактная структура шинопровода с разъемами, поворотными модулями и кабельной секцией обеспечивает **превосходную возможность** для разводки телефонных кабелей и кабелей передачи данных.

Сетевые розетки и розетки для ИБП устанавливаются на модульную конструкцию также просто, как и типовые розетки для кабелей передачи данных, телефонных и ТВ-подключений. Стильные розетки, предназначенные специально для ИБП, со светодиодной индикацией и в различном цветовом исполнении могут устанавливаться в любом месте без помощи инструментов.



► ОБЩИЕ ТЕХНИЧЕСКИЕ ХАРАКТЕРИСТИКИ

- Розетка; 16 А, 250 В (защит.)
 - Шинопровод FLD; 32 А, рабочее напряжение 250 В
 - Степень защиты IP2XB
 - Использование вилок разного цвета для сетевого питания и ИБП.
 - Одна линия (3 проводника), L+N+(PE) (65x28 мм)
-
- Отдельная и компактная секция для разводки кабелей (кабели данных и телефонные кабели)
 - Розетки для подключения телефона, ТВ и кабелей для передачи данных (без базы)
 - Стильная, безопасная, практичная и гибкая в настройке конструкция
 - Простота и удобство монтажа
 - Стандартная длина: 1 и 2 м.
 - Стандартный цвет – белый (RAL 9003). Выбор различных цветов и отделок изделия см. на стр. 17.



►► КОНСТРУКЦИЯ ШИНОПРОВОДОВ FLD и ВЫБОР ПРОДУКЦИИ

Для выбора конструкции изделия вы можете выбрать продукцию и аксессуары (номенклатуру см. ниже) согласно вашей потребности и конфигурации помещения, как указано в примере проекта.

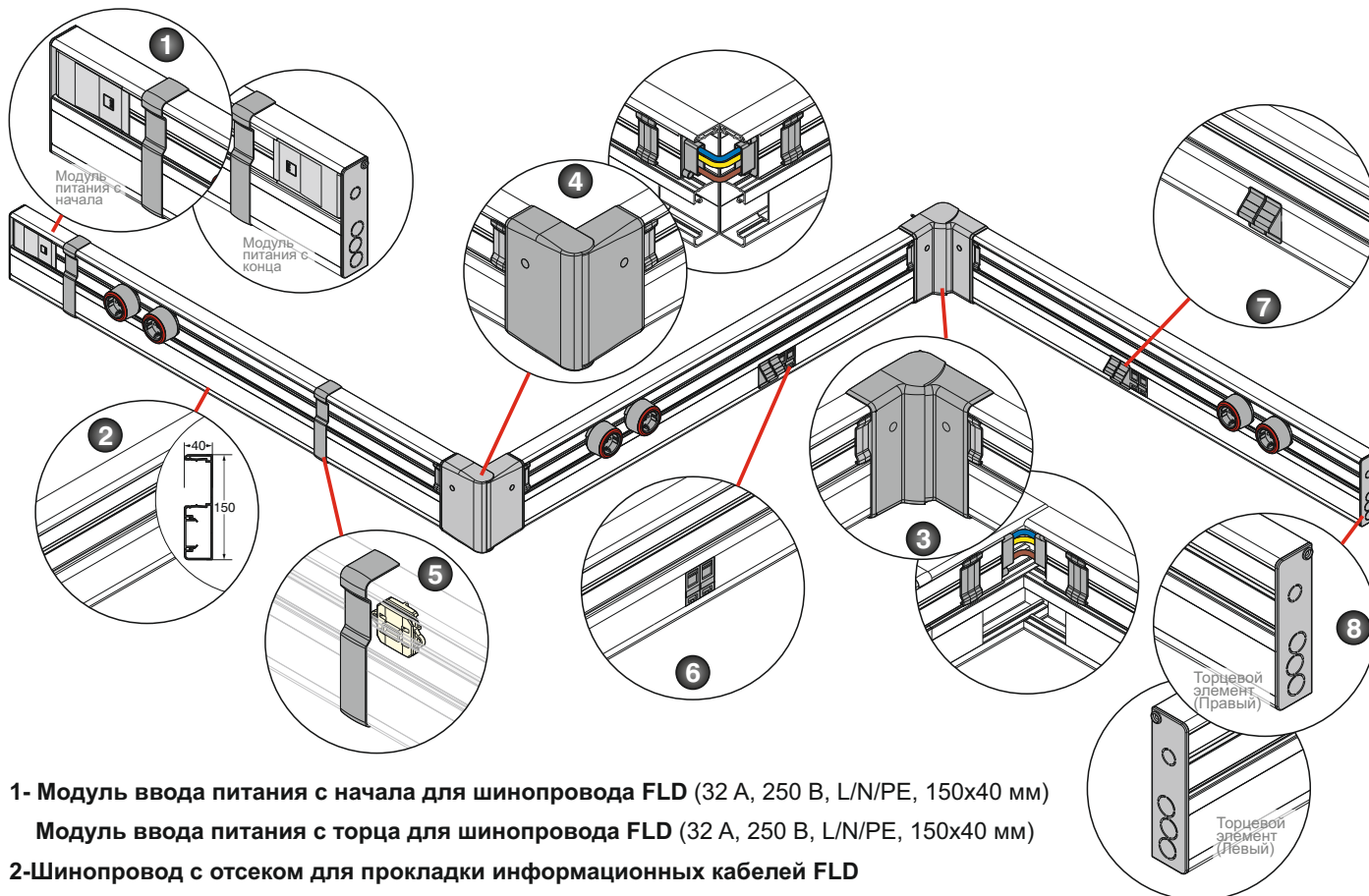

1- Модуль ввода питания с начала для шинопровода FLD (32 А, 250 В, L/N/PE, 150x40 мм)

Модуль ввода питания с торца для шинопровода FLD (32 А, 250 В, L/N/PE, 150x40 мм)

2-Шинопровод с отсеком для прокладки информационных кабелей FLD

(32 А, 250 В, L/N/PE, 150x40x1000/2000 мм)

3-Внутренний поворотный модуль шинопровода FLD (32 А, 250 В, L/N/PE, 150x40 мм)

4-Внешний поворотный модуль шинопровода FLD (32 А, 250 В, L/N/PE, 150x40 мм)

5-Шинопровод FLD, комплект разъемов (150x40 мм)

6-Розетки под кабели передачи данных и телефоны для шинопровода FLD, плоского типа (22,5x45 мм)

7-Розетки под кабели передачи данных и телефоны для шинопровода FLD, углового типа (22,5x45 мм)

8-Торцевой элемент шинопровода данных FLD – левый/правый (150x40 мм)

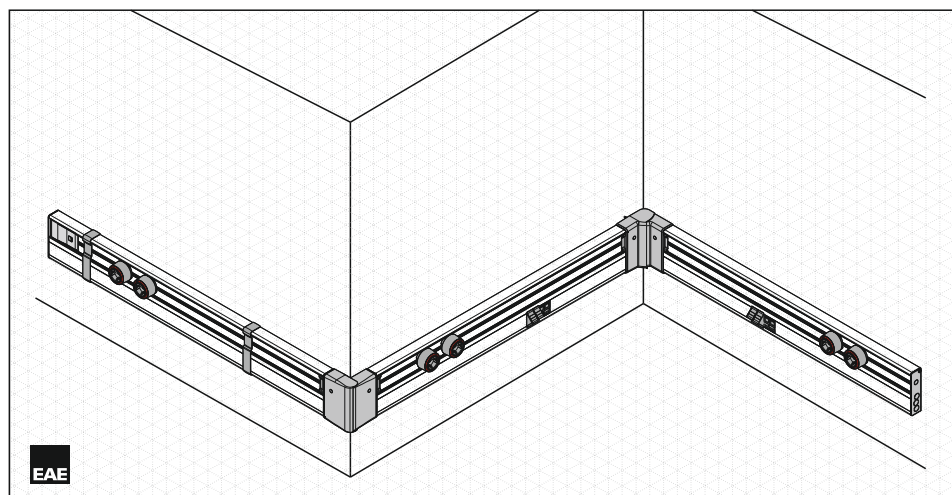

Перечень элементов			
Серийный №	Описание	Шт.	Код заказа
1	Шинопровод с отсеком для прокладки информационных кабелей FLD (32А, 250В, L/N/PE)	9 м	3050432
2	Внутренний поворотный модуль шинопровода FLD	1 шт.	3050434
3	Внешний поворотный модуль шинопровода FLD	1 шт.	3050435
4	Шинопровод данных FLD, комплект разъемов Тк. (32А, 250 В, L/N/PE, 150x40мм)	6 шт.	3048962
5	Розетка FL (16А, 250 В, L/N/PE)	6 шт.	3048941
6	Торцевой элемент шинопровода FLD (Правый)	1 шт.	3050437
7	Модуль питания с начала шинопровода FLD	1 шт.	3048969
8	Розетки под кабели передачи данных и телефонов шинопровода FLD	4 шт.	3050429
9	Розетки под кабели передачи данных и телефонов - углового и плоского типа, шинопровода	4 ad	3050417
10			
11			
12			
Проект: AltındağMak		Проект : Edirne Tesisleri	Проект No : 0132
Подготовил	Имя : Furkan ALTINDAG		
	Дата : 16 / 07 / 2014		
	Подпись :		

Пример проекта

▶▶ ЦВЕТА И ВАРИАНТЫ ШИНОПРОВОДОВ FLD

Стандартным цветом шинопровода FLD является белый. Однако, при необходимости, можно выбрать цвет согласно окружающей обстановке, в тон стенам или потолку.

▶ ОСНОВНЫЕ ЦВЕТА

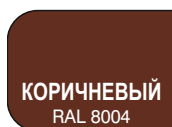
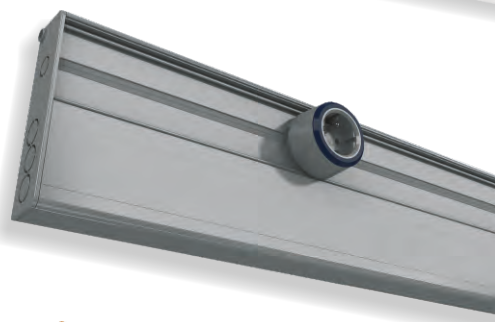

▶ ВАРИАНТЫ ОТДЕЛКИ



FLD

▶▶ ЛИЦЕВЫЕ РАМЫ РОЗЕТОК

Изготавливаются со светодиодами или без них, согласно приведенным ниже вариантам цвета.



- КРАСНЫЙ
- СИНИЙ
- ОРАНЖЕВЫЙ
- ЗЕЛЕНый

▶ КОДЫ ЗАКАЗА ШИНОПРОВОДОВ УДАЛИТЬ СЛОВО FLD

▶ Шинопровод FLD

Описание изделия (определение)	Код заказа						
	Белый	Серый	Светло-коричневый	Коричневый	Отделка под дуб	Отделка под орех	Отделка под вишню
Шинопровод FLD, 150x40x1000 мм, ПВХ	3050432	3050422	3050438	3050411	3050734	3050767	3050800
Шинопровод FLD, 150x40x2000 мм, ПВХ	3050433	3050423	3050439	3050410	3050735	3050768	3050801

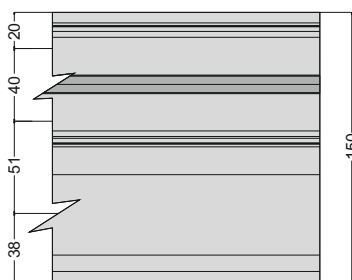

Вид спереди

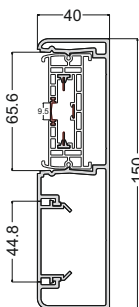

Вид сбоку

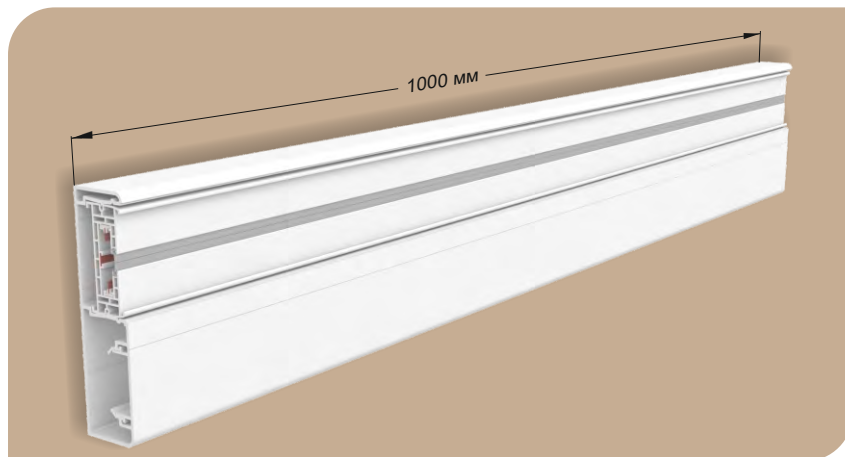

► КОДЫ ЗАКАЗА ШИНОПРОВОДОВ FLD

► Модуль ввода питания спереди для шинопровода FLD (32 А, 250 В, L/N/PE, 150x40 мм)

Описание изделия (определение)	Код заказа						
	Белый	Серый	Светло-коричневый	Коричневый	Отделка под дуб	Отделка под орех	Отделка под вишню
Модуль ввода питания спереди, шинопровод FLD 32 А, 250 В, L/N/PE, 150x400 мм, ПВХ	3048969	3050420	3062953	3050448	3062955	3062957	3062959

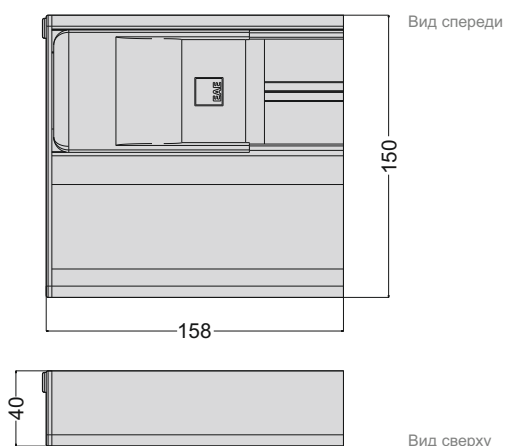

► Модуль ввода питания с торца для шинопровода FLD (32 А, 250 В, L/N/PE, 150x40 мм)

Описание изделия (определение)	Код заказа						
	Белый	Серый	Светло-коричневый	Коричневый	Отделка под дуб	Отделка под орех	Отделка под вишню
Модуль ввода питания с конца, шинопровод удалить слово FLD 32 А, 250 В, L/N/PE, 150x400 мм, ПВХ	3050406	3050446	3062954	3062952	3062956	3062958	3062960

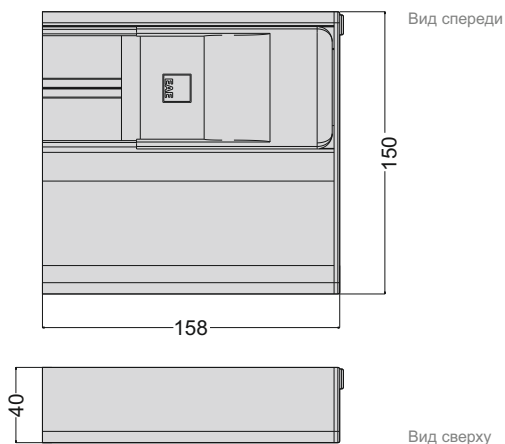

▶ КОДЫ ЗАКАЗА ШИНОПРОВОДОВ FLD

▶ Внутренний поворотный модуль, шинопровод FLD (32 А, 250 В, L/N/PE, 150x40 мм)

Описание изделия (определение)	Код заказа						
	Белый	Серый	Светло-коричневый	Коричневый	Отделка под дуб	Отделка под орех	Отделка под вишню
Внутренний поворотный модуль, шинопровод FLD; 32 А, 250 В, L/N/PE, 150x40 мм, ПВХ	3050434	3050424	3050440	3050412	3050736	3050769	3050802

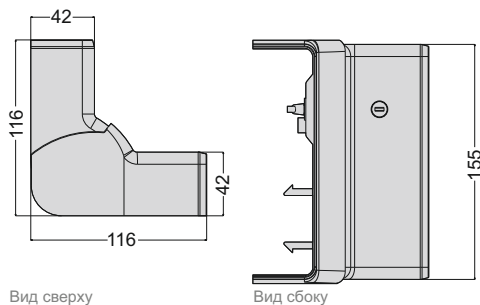

▶ Внешний поворотный модуль, шинопровод FLD (32 А, 250 В, L/N/PE, 150x40 мм)

Описание изделия (определение)	Код заказа						
	Белый	Серый	Светло-коричневый	Коричневый	Отделка под дуб	Отделка под орех	Отделка под вишню
Внешний поворотный модуль, шинопровод FLD; 32 А, 250 В, L/N/PE, 150x40 мм, ПВХ	3050435	3050425	3050441	3050413	3050737	3050770	3050803

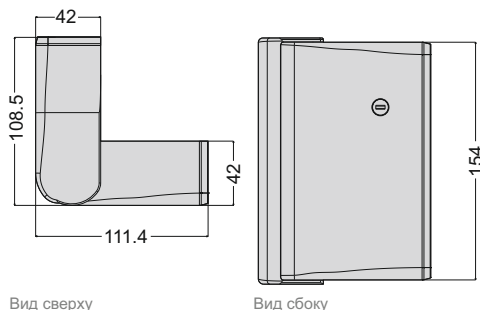

▶ Комплект разъемов шинопровода FLD (32 А, 250 В, L/N/PE, 150x40 мм)

Описание изделия (определение)	Код заказа						
	Белый	Серый	Светло-коричневый	Коричневый	Отделка под дуб	Отделка под орех	Отделка под вишню
Шинопровод FLD, комплект разъемов 32 А, 250 В, L/N/PE, 150x40 мм, ПВХ	3050436	3050426	3050442	3050414	3050738	3050771	3050804

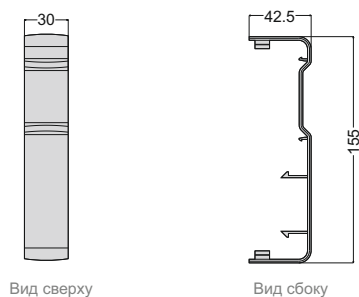

▶ КОДЫ ЗАКАЗА ШИНОПРОВОДОВ FLD

▶ Концевой модуль шинпровода FLD – правый, (150x40 мм)

Описание изделия (определение)	Код заказа						
	Белый	Серый	Светло-коричневый	Коричневый	Отделка под дуб	Отделка под орех	Отделка под вишню
Концевой модуль шинпровода удалить слово FLD – правый, 150x40 мм, ПВХ	3050437	3050427	3050443	3050415	3050739	3050772	3050805

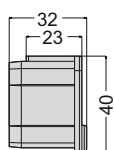

Вид сверху

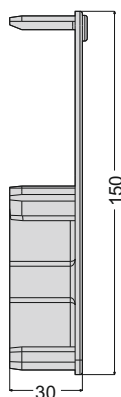

Вид сбоку



▶ Концевой модуль шинпровода удалить слово FLD – левый, (150x40 мм)

Описание изделия (определение)	Код заказа						
	Белый	Серый	Светло-коричневый	Коричневый	Отделка под дуб	Отделка под орех	Отделка под вишню
Концевой модуль шинпровода удалить слово FLD – левый, 150x40 мм, ПВХ	3050418	3050428	3050444	3050416	3050740	3050773	3050806

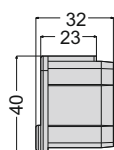

Вид сверху

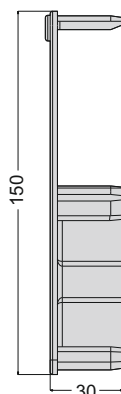

Вид сбоку



▶▶ КОДЫ ЗАКАЗА ШИНОПРОВОДОВ УДАЛИТЬ СЛОВО FLD

▶ Модуль розеток под кабели данных и телефоны для шинопровода FLD, плоского типа (22,5x45 мм)

Описание изделия (определение)	Код заказа	
	Модуль розеток под кабели данных и телефоны для шинопровода FLD 22,5x45 мм, плоского типа	3050417

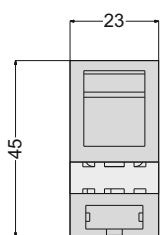

Вид спереди

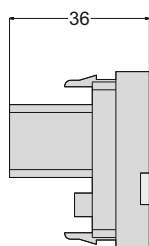

Вид сверху



▶ Модуль розеток под кабели данных и телефоны для шинопровода FLD, углового типа (22,5x45 мм)

Описание изделия (определение)	Код заказа						
	Белый	Серый	Светло-коричневый	Коричневый	Отделка под дуб	Отделка под орех	Отделка под вишню
Модуль розеток под кабели данных и телефоны для шинопровода FLD, углового типа (22,5x45 мм)	3050429	3050703	3050705	3050704	3050741	3050774	3050807

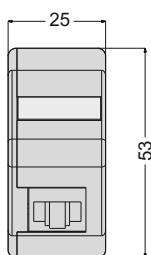

Вид спереди

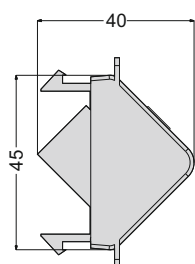

Вид сверху



▶▶ МОНТАЖ ШИНОПРОВОДОВ ДАННЫХ FLD

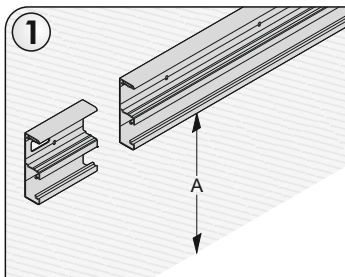

1-Расположить шинопровод на необходимой для монтажа высоте и сделать отметки.

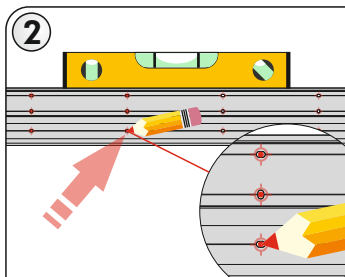

2-Проверить горизонтальность при помощи водяного уровня и пометить места для дюбелей на шинопроводе.

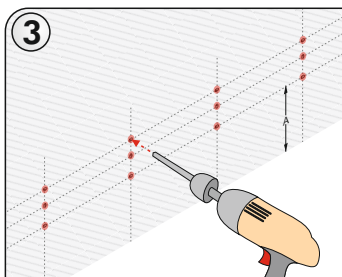

3-Просверлить отмеченные позиции.

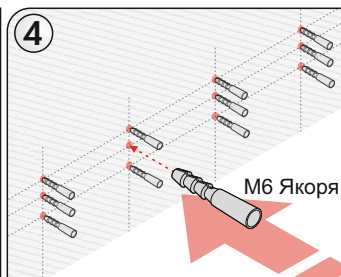

4-Поместить дюбели М6 в просверленные отверстия.

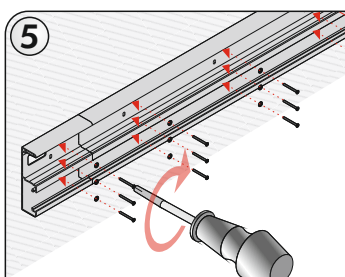

5-Закрепить шинопровод на стене при помощи соответствующих шайб и болтов.

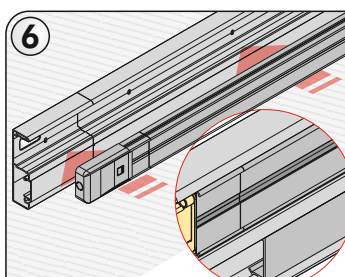

6-Закрепить шинопровод FLD при помощи зажимов.

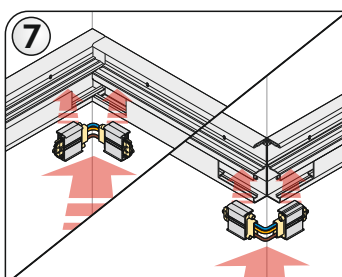

7-В местах поворота разместить выпуклые и вогнутые модули шинопровода FDL аналогично монтажу дополнительных элементов.

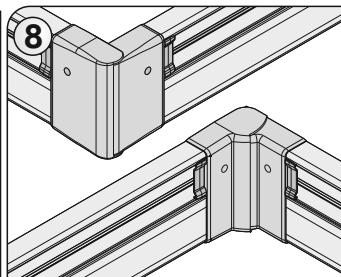

8-В местах поворота разместить крышки выпуклых и вогнутых модулей шинопровода FDL при помощи зажимов.

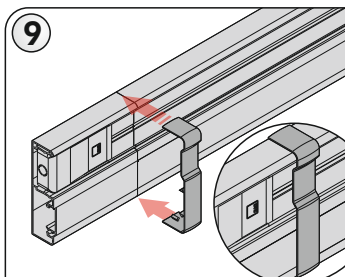

9-Разместить крышки комплекта разъемов шинопровода, накрыв секции разъемов.

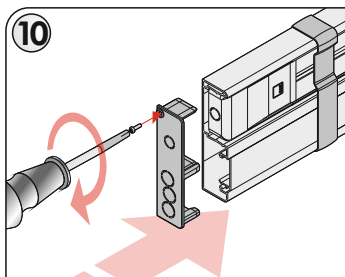

10-Установить конечные модули шинопровода FLD при помощи зажимов.

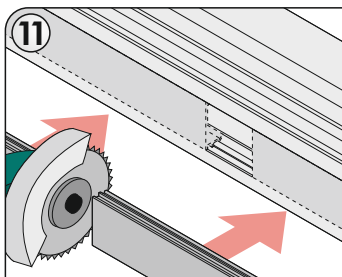

11-Сделать пометки на шинопроводе в местах установки и аккуратно обрезать крышку.

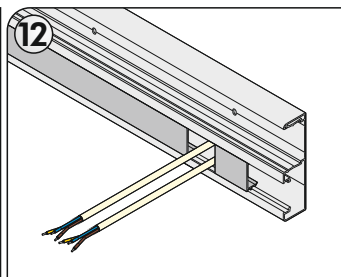

12-Провести кабели передачи данных и телефонные кабели через данные секции на длину прилб. 50 см.

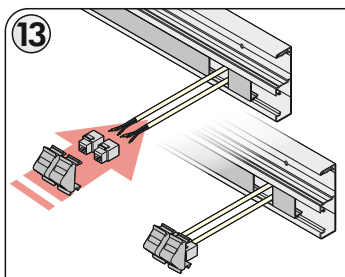

13-Квалифицированный электрик должен подключить кабели от базы розеток шинопровода к разъемам интерфейса RJ45.

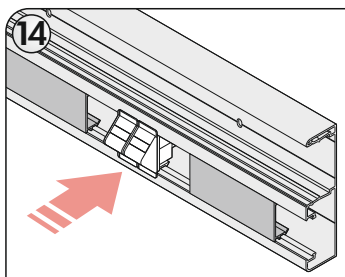

14-Разместить соответствующую базу розеток в канале шинопровода.

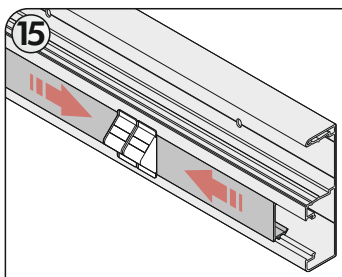

15-Закрывать крышку шинопровода и закрепить базу розеток.

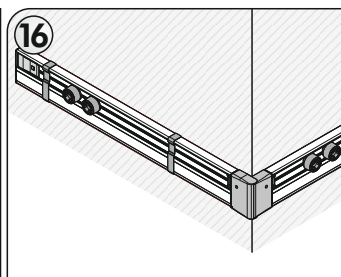

16-Убедитесь, что шинопровод установлены, и завершите монтаж.

Минимальное расстояние для демонтажа ШИНОПРОВОДОВ составляет 20 см. Для значений меньше 20 см заказывайте **специальные модули.**

Предупреждение: крышка и шинопровод можно обрезать при монтаже. Для этого рекомендуется воспользоваться цепной пилой.

► ОБЛАСТЬ ПРИМЕНЕНИЯ ШИНОПРОВОДОВ FL/FLD

Аэропорты и места общего пользования

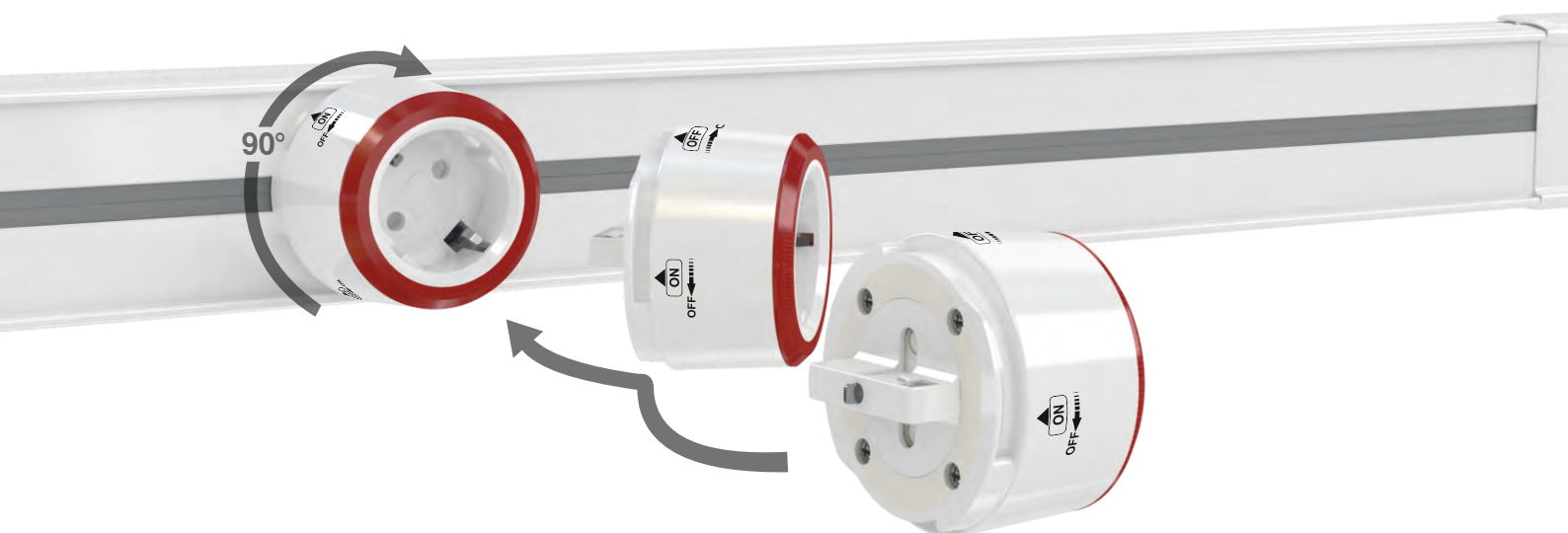

Больницы



► ОБЛАСТЬ ПРИМЕНЕНИЯ ШИНОПРОВОДОВ FL/FLD

Школы и кафедры ВУЗов



Магазины электроники



► ОБЩИЕ ТЕХНИЧЕСКИЕ ХАРАКТЕРИСТИКИ ИЗДЕЛИЯ

ОБЩИЕ ТЕХНИЧЕСКИЕ ХАРАКТЕРИСТИКИ

Шинопроводы FL и FLD

- 1- изготовлены согласно стандартам IEC 61439-1,6 и IEC 61534-1; розетки для данной системы изготовлены согласно стандарту IEC 60884-1. Продукция имеет сертификаты прохождения испытаний при токе 32 А от международных испытательных лабораторий.
- 2- Канальная шинопроводная система и используемые в ней розетки должны изготавливаться на заводах с системой управления качеством ISO 9001 и системой экологического менеджмента ISO 14001.
- 3- Номинальное напряжение изоляции составляет 415 В.
- 4- Проводники покрыты электролитической медью и оловом для достижения нагрузочной способности 32 А.
- 5- Изготовлены в виде 3-х проводников: фазного, нейтрального и заземляющего (L/N/PE).
- 6- Стандартная длина составляет: 1 и 2 м.
- 7- Возможность настенного монтажа благодаря пружинным зажимам; также имеется возможность защелкивания на специальном ПВХ-кабелепроводе канальной системы удалить слово (передача данных и телефонные кабели) необходимой конструкции и размеров.
- 8- Модули питания, разъемы, внешние, внутренние и концевые модули, используемые в системе шинопровода и системе данных изготовлены при тех же требованиях и с той же компактностью.
- 9- Соединительный элемент оснащен контактом типа «тюльпан» с защелкиванием по обоим сторонам проводника. Контакты покрыты серебром, места соединений компактной структуры покрыты специальными пластинами.
- 10-Специальные силовые розетки канальной системы шинопроводов (для сетевого питания и для ИБП) рассчитаны на ток 32 А и напряжение 250 В; могут монтироваться и демонтироваться в любой точке системы шинопроводов. Благодаря специальному блокирующему механизму и зажимной системе подключенный кабель защищен от выпадения (различаются по цвету).
- 11- Класс защиты не менее IP 2XB для защиты от прикосновений пальцем. Канал приема электропитания всей системы оснащен защитой от запыления и специальным ограждением жесткой конструкции. Данное ограждение имеет гибкую структуру, выдерживает рабочую температуру -40/+80 °С и соответствующее давление. Секция размещена на профиле с мягким и твердым концами.
- 12-Шинопровод и система передачи данных окрашены разным цветом в соответствии с кодировкой RAL, возможен выбор цвета согласно окружающей обстановке.
- 13-Шинопровод и система передачи данных изготовлены из ПВХ согласно стандартам ROHS и REACH.
- 14-Сечение канальной системы имеет две внутренних стенки и уплотнения между ними.
- 15-Производственных дефектов канальной системы (посторонние объекты, зазоры, полости, трещины, длинные царапины) не обнаружено.
- 16-Класс характеристик огнестойкости не менее V2, изготовление по стандарту UI94.
- 17-Изготовлено для температурных условий -5/+40 °С.
- 18-Система подвергалась испытанию горячей проволокой и по результатам испытаний выдержала нагрев 960 °С.
- 19-Система подвергалась испытанию на ударные воздействия и отнесена к классу IK 07. Вычислены и проверены изменения длины профилей канальной системы при температуре 20-100 °С в течение 1 часа. Согласно результатам испытаний отклонение не превышает 2 %.
- 21-Профили канальной системы шинопроводов выдерживают температуру 120 °С в течение 30 минут. Их поверхности проверялись после охлаждения до комнатной температуры; гранулирования, отслаиваний и дефектов поверхности обнаружено не было.
- 22-Твердость профилей шинопровода составляет 77 (± 2) по шкале твердости Шора Д.
- 23-Отклонения длины профилей канальной системы шинопроводов не превышает 1 мм/м.
- 24-Изготовлены согласно условиям испытаний под нагрузкой, указанным в IEC 61439-1.
- 25-Покрываются защитной пленкой во избежание загрязнения до монтажа на объекте.
- 26-Не содержат свинца.

►► Декларация

ДЕКЛАРАЦИЯ СООТВЕТСТВИЯ НОРМАМ ЕС

Группа изделий Канальные системы шинопроводов для установки внутри помещений E-LINE FL/FLD

Производитель EAE Elektrik Asansör End. İnşaat San. ve Tic. A.Ş.
Akçaburgaz Mahallesi, 119. Sokak,
No:10 34510 Esenyurt-İstanbul

Мы подтверждаем, что вышеупомянутые продукты или группа продуктов, изготовленные на заводах EAE соответствуют нижеуказанным стандартам и нормам.

Стандарт:

IEC 61439-6
IEC 61534-1
IEC 60884-1

Низковольтная коммутационная аппаратура и аппаратура распределения электроэнергии – Часть 6: оборудование для распределения электроэнергии в сетях общего пользования.

Нормы ЕС

2006/95/AT «Положение об электрическом оборудовании, используемом при определенном напряжении»

Дата

17.11.2014

EAE Elektrik A.Ş.

EAE Elektrik Asansör End. İnşaat San. ve Tic. A.Ş.

Akçaburgaz Mahallesi, 119. Sokak, No:10 34510 Esenyurt-İstanbul
Tel: +90 (212) 866 20 00 Fax: +90 (212) 886 24 20 <http://www.eae.com.tr>

►► СЕРТИФИКАТЫ

DEKRA

DEKRA

DEKRA

DEKRA

DEKRA

DEKRA

DEKRA

TEST CERTIFICATE

Issued to: EAE Elektrik Asansör End.
Insaat San. ve Tic. A.S.
Akçaburgaz Mahallesi 119, Sokak No: 10
34510 Esenyurt / İstanbul
Turkey

For the product: Low-voltage busbar trunking system

Trade name: EAE

Type/Model: FL 32-3

Ratings: I_{nc} 32 A at 50 Hz, U_i 1000 V, U_{imp} 6 kV
For more details see annex

Manufactured by: EAE Elektrik Asansör End.
Insaat San. ve Tic. A.S.
Akçaburgaz Mahallesi 119, Sokak No: 10
34510 Esenyurt / İstanbul
Turkey

Subject: Design verification

Requirements: IEC 61439-6: 2012
Clauses: 10.2, 10.3, 10.4, 10.9, 10.10 and Annex BB and DD

Remarks: Busbar trunking system consists of feeder box, joint and straight lengths

This Test Certificate is granted on account of an examination by DEKRA, the results of which are laid down in report no. 2172399.01-INC, dated 5 January 2015.

The examination has been carried out on one single specimen of the product, submitted by the manufacturer. The Attestation does not include an assessment of the manufacturer's production. Conformity of his production with the specimen tested by DEKRA is not the responsibility of DEKRA.

Arnhem, 5 January 2015

Number: 2172399.100

DEKRA Certification B.V.



F.S. Strikwerda
Certification Manager

© Integral publication of this certificate and adjoining reports is allowed

DEKRA Certification B.V. Meander 1051, 6825 MJ Arnhem P.O. Box 5185, 6802 ED Arnhem, The Netherlands
T +31 88 96 83000 F +31 88 96 83100 www.dekra-certification.com Company registration 09085396



E-LINE KX

Канальная распределительная система шинопроводов 400...6300 А



E-LINE CR

Канальная распределительная система шинопроводов 630...6300 А



E-LINE KB

Канальная распределительная система шинопроводов 800...6300 А



E-LINE KO-II

Канальная распределительная система шинопроводов 160...800 А



E-LINE MK

Канальная распределительная система шинопроводов 100-160-225 А



DABLINE

Проходящая под полом система шинопроводов 63-80 А



E-LINE KAP

Втычная канальная система шинопроводов 40-63 А



E-LINE DL

Канальная система шинопроводов освещения 25-32 А Втычная канальная система шинопроводов 40-63 А



E-LINE KAM

Канальная система шинопроводов освещения 25-32 А



E-LINE TB

Канальная система многожильных шин для токосъёмников 35...250 А

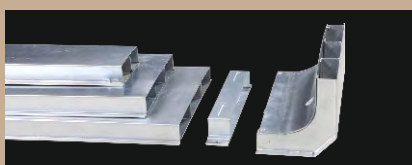

E-LINE DK

Проходящая под полом распределительная система шинопроводов

IEC 61439-6
IEC 61534-1
IEC 60884-1



Каталог 24-Ru./Ред. 01 1.000 Доп. 01.06.2015
ATA LTD. / G.M./ 612 40 66
Мы оставляем за собой право вносить любые
изменения в значения, приведенные в данном каталоге.

